

## ТЕХНИЧЕСКИЙ ПАСПОРТ ИЗДЕЛИЯ



Производитель: VALTEC s.r.l., Via Pietro Cossa, 2, 25135-Brescia, ITALY



### ХРОНОТЕРМОСТАТ КОМНАТНЫЙ БЕСПРОВОДНОЙ

Модель: VT.AC 707



ПС - 46421

Паспорт разработан в соответствии с требованиями ГОСТ 2.601-2013

## ТЕХНИЧЕСКИЙ ПАСПОРТ ИЗДЕЛИЯ

### 1. Назначение, область применения и принцип действия

1.1. Комнатный беспроводной хронотермостат VT.AC 707 предназначен для автоматического регулирования и поддержания программно заданной температуры воздуха в обслуживаемом помещении путём подачи управляющего сигнала на элементы климатических систем (теплогенератор, сервопривод, насос, вентилятор и т.п.).

1.2. Термостат дает возможность недельного программирования температурных режимов с разбивкой каждого суток на 6 временных периодов ( в таблице приведена заводская разбивка на периоды):

Период 1	Период 2	Период 3	Период 4	Период 5	Период 6
6.00-7.59	8.00-11.29	11.30-12.29	12.30-17.29	17.30-21.59	22.00-5.59
Проснулись	Ушли на работу	Пришли на обед	Ушли с обеда	Вернулись с работы	Сон

Заводская настройка временных периодов может быть изменена по усмотрению пользователя.

1.3. Хронотермостат передаёт по радиоканалу управляющий сигнал на приёмник, входящий в комплект поставки. При получении сигнала от хронотермостата в приёмнике происходит переключение контактов реле, через которое на управляемый элемент либо подаётся напряжение электропитания, либо элемент отключается от питания.

1.4. Хронотермостат позволяет выполнять следующие основные функции:

- поддержание температуры воздуха в обслуживаемом помещении на уровне, заданном пользователем (программно или вручную);
- дистанционная передача управляющего сигнала на расстояние до 30 м;
- суточное и недельное программирование температурных режимов в помещении (6 режимов в сутки);
- поддержание режима защиты от замерзания;
- настройка разницы между температурами размыкания и замыкания контактов;
- калибровка показаний встроенного датчика температуры воздуха по данным поверочного термометра;
- экранная индикация режимов работы, времени, температуры воздуха в помещении и заданной для текущего режима температуры воздуха;
- подсветка дисплея;
- блокировка настроек для защиты от несанкционированного вмешательства

Паспорт разработан в соответствии с требованиями ГОСТ 2.601-2013

## ТЕХНИЧЕСКИЙ ПАСПОРТ ИЗДЕЛИЯ

### 2. Технические характеристики

№	Наименование	Ед. изм.	Значение
<b>Хронотермостат</b>			
1	Напряжение питания	В	3 DC
2	Потребляемая мощность	Вт	<0,3
3	Диапазон измеряемых температур	°С	+5...+99
4	Диапазон регулирования	°С	+5...+60
5	Степень защиты корпуса		IP20
6	Тип дисплея		LCD, ЖК, монохромный
7	Количество температурных режимов	шт	6
8	Максимальный период программирования	сутки	7
9	Погрешность регулирования температуры	°С	±0,5
10	Датчик температуры		NTC
11	Максимальный радиус действия	м	50
12	Функция защиты от замерзания		Есть
13	Функция блокировки клавиатуры		Есть
14	Вес	г	190
<b>Приемник</b>			
1	Напряжение питания	В	220
2	Максимальный ток коммутации	А	3
3	Величина коммутируемого напряжения	В	24... 220
4	Коммутируемая мощность	КВт	до 0,65
5	Тип переключающего реле		SPDT
6	Степень защиты корпуса		IP20
7	Радиус приема	м	30
8	Рабочая частота	МГц	433

### 3. Комплект поставки

№	Наименование	Количество
1	Хронотермостат беспроводной	1 шт
2	Приемник	1 шт
3	Паспорт	1 шт
4	Винты крепления	2 шт
5	Упаковка	1 шт

Паспорт разработан в соответствии с требованиями ГОСТ 2.601-2013

## ТЕХНИЧЕСКИЙ ПАСПОРТ ИЗДЕЛИЯ

### 4. Габаритные размеры

#### -хронотермостат

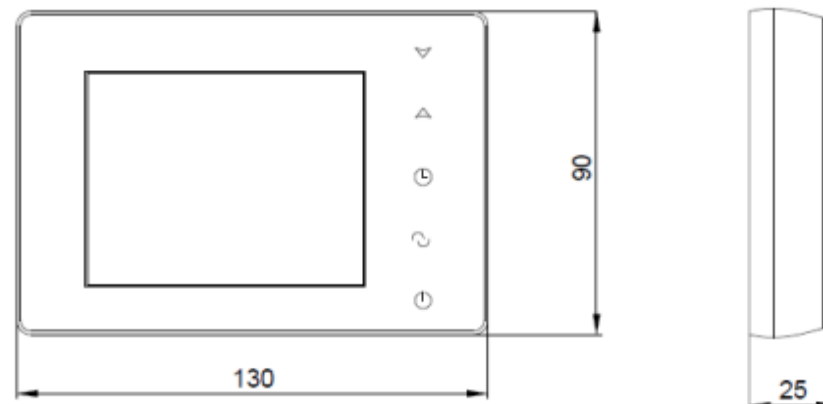

#### -приёмник

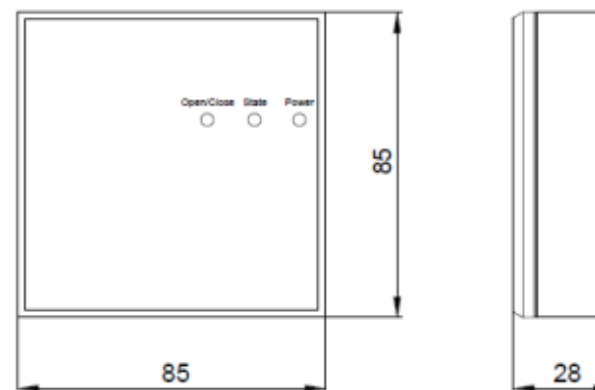

Паспорт разработан в соответствии с требованиями ГОСТ 2.601-2013

## ТЕХНИЧЕСКИЙ ПАСПОРТ ИЗДЕЛИЯ

### 5. Индикация и управление

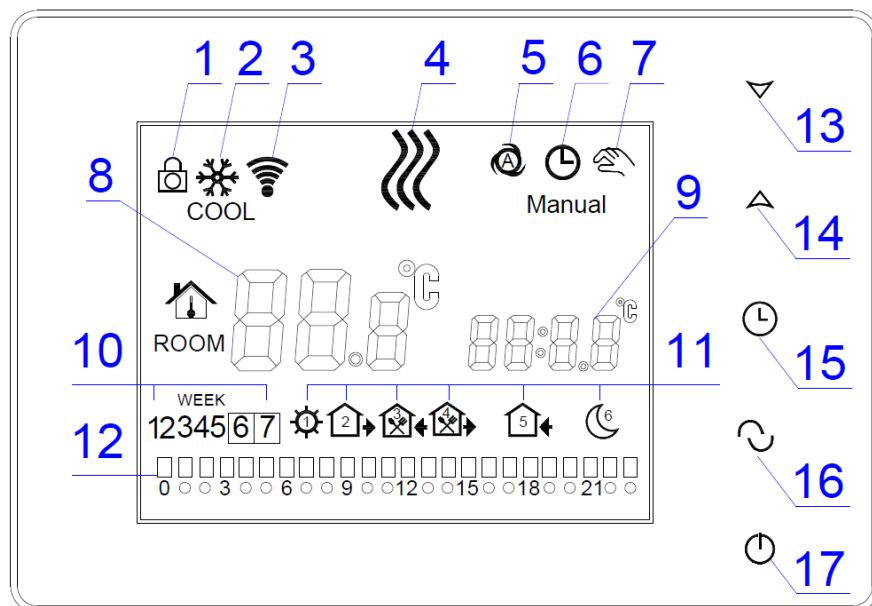

Поз.	Символ	Назначение	Примечание
1		Индикация включенной блокировки	Клавиши управления заблокированы
2		Индикация режима защиты от замерзания	Прибор поддерживает температуру не ниже +5°C
3		Индикация передачи радиосигнала	Связь установлена
4		Индикация подачи команды на нагрев	Управляющий контакт замкнут
5		Автоматический режим управления с ручной корректировкой	Прибор поддерживает температуру, заданную ручным режимом до конца периода. Затем работает по программе
6		Индикация автоматического режима	Прибор работает по заданной программе
7		Индикация режима ручного управления	Поддерживается заданная для этого режима температура

## ТЕХНИЧЕСКИЙ ПАСПОРТ ИЗДЕЛИЯ

8		Температура по рабочему датчику	Показания температуры воздуха по встроенному датчику
9		Отображения температуры, времени и набора параметров	Отображение запрограммированной температуры, времени и задаваемых параметров
10		Отображение режима недельного программирования	Режимы программирования: -5 рабочих дней 2 выходных -6 рабочих дней 1 выходной -7 рабочих дней
11		Первый период суток	6.00-7.59 «Проснулись»
		Второй период суток	8.00-11.29 «Ушли на работу»
		Третий период суток	11.30-12.29 «Пришли на обед»
		Четвертый период суток	12.30-17.29 «Ушли с обеда»
		Пятый период суток	17.30-21.59 «Пришли с работы»
		Шестой период суток	22.00-5.59 «Сон»
12		Индикация режимов	Почасовая индикация заданных режимов
13		Кнопка перехода вниз	Минус/назад
14		Кнопка перехода вверх	Плюс/вперед
15		Кнопка установки времени	
16		Кнопка изменения режимов работы	-ручное управление; -временное ручное управление; -автоматическое управление; -установка периодов (нажать более 5 сек)
17		Кнопка включения/выключения	При нажатии более 5 сек – переход к программированию режимов

## ТЕХНИЧЕСКИЙ ПАСПОРТ ИЗДЕЛИЯ

### 6. Указания по монтажу и подключению прибора

#### 6.1. Общие требования

6.1.1. Хронотермостат следует располагать в местах, не подверженных воздействию сквозняков, тепловых излучений и прямых солнечных лучей.

6.1.2. Хронотермостат может использоваться, как настольный и переносной прибор, а также может крепиться к стене или перегородке. Рекомендуемая высота расположения хронотермостата  $0,3 \div 1,2$  м от пола.

6.1.3. Приемник должен располагаться рядом с исполнительным элементом (котел, сервопривод и пр.) таким образом, чтобы при возникновении протечки вода не попадала на корпус изделия.

#### 6.2. Установка хронотермостата на стену или перегородку

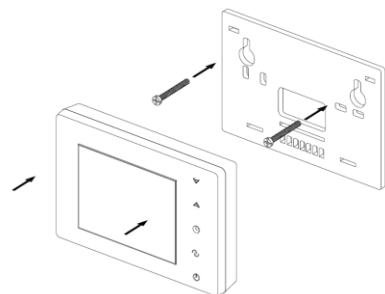

6.2.1. Отверткой с плоским жалом отстегните хронотермостат от монтажной пластины.

6.2.2. С помощью двух винтов или шурупов прикрепите монтажную пластину к стене.

6.2.3. Зашелкните прибор на монтажной пластине.

#### 6.3. Установка приёмника на стену или перегородку

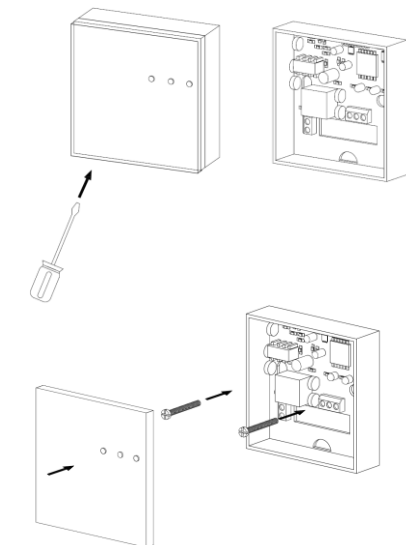

6.3.1. Аккуратно снимите верхнюю крышку приемника, предварительно подцепив ее жалом отвертки.

6.3.2. С помощью двух винтов прикрепите приемник к стене.

6.3.3. С помощью двух винтов прикрепите приемник к стене.

6.3.4. Соединение приёмника с исполнительным элементом осуществляется по проводной схеме проводом с медными жилами сечением  $1,5\text{мм}^2$  или с алюминиевыми жилами сечением  $2,5\text{мм}^2$ .

## ТЕХНИЧЕСКИЙ ПАСПОРТ ИЗДЕЛИЯ

6.3.5. Закрепите провода на клеммной колодке прибора в соответствии с электрической схемой:

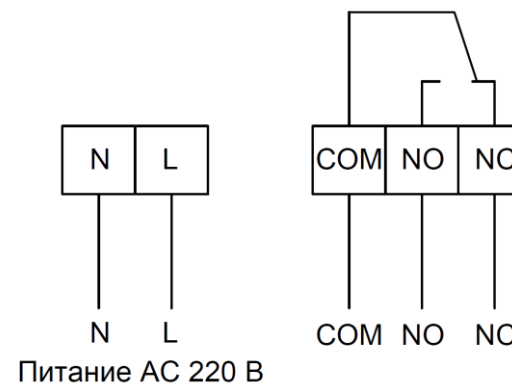

При снижении температуры воздуха в помещении ниже настроечной, размыкается контакт NC и замыкается контакт NO.

Например, при работе с нормально закрытым сервоприводом, рассчитанным на напряжение 220В, схема подключения будет следующая:

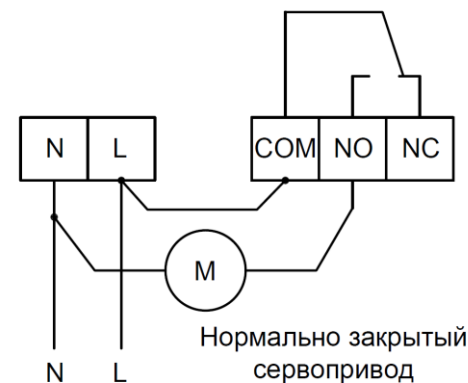

6.3.6. Закройте крышку приёмника.

6.3.7. В качестве «нагрузки» может выступать любое оборудование с потребляемым током до 3А, мощностью до 0,65 кВт и напряжением питания 24 В и 220 В.



## ТЕХНИЧЕСКИЙ ПАСПОРТ ИЗДЕЛИЯ

### 7. Управление прибором



#### 7.1. Включение/выключение прибора.

Для включения прибора нажмите кнопку . Повторное нажатие этой кнопки выключит прибор (OFF).

#### 7.2. Установка текущего времени и дня недели.

Нажмите кнопку , после чего станет доступно изменение времени и дня недели. Изменение параметров производится с помощью нажатия кнопок  и .

#### 7.3. Задание температуры для каждого периода.

В течение 5 секунд нажмите и удерживайте клавишу , на дисплее должна отобразиться надпись «loop». Кнопками  и  выберите количество рабочих дней в неделе:



12345 – рабочие дни с понедельника по пятницу, суббота и воскресенье – выходные;



123456 – рабочие дни с понедельника по субботу, воскресенье – выходной;

1234567 – рабочие дни с понедельника по воскресенье.

В рабочие дни хронотермостат ведет регулировку по шести периодам, в выходные – по двум.

Для настройки температуры каждого периода во время индикации 12345 (123456 или



1234567) нажмите клавишу . Для настройки времени нажмите . Для



изменения параметров температуры и времени используйте кнопки  и .

Во время работы хронотермостата в автоматическом режиме с ручной корректировкой

 в любой момент времени можно задать ручную необходимую температуру, которая будет держаться до окончания текущего периода. Далее термостат перейдет в режим автоматической работы по периодам.



#### 7.4. Задание временных интервалов для каждого периода.

Для изменения временных интервалов нажмите кнопку , а затем .

Изменение величины параметра осуществляется клавишами  и .

















#### 7.5. Режим расширенных настроек.

Для входа в режим расширенных настроек при выключенном приборе (OFF)

нажмите и удерживайте кнопку , затем нажмите . Для перехода между настройками используйте клавишу .

Доступные для настроек параметры приведены в таблице:

## ТЕХНИЧЕСКИЙ ПАСПОРТ ИЗДЕЛИЯ

dIF	Разница между температурами размыкания и замыкания контактов	Настраивается с помощью кнопок  и  . Увеличение этой величины уменьшает количество включений привода, но снижает точность поддержания температуры. Диапазон настройки 0,5...4,5°C. Заводская настройка 2°C
SVH	Установка максимальной температуры воздуха	Настраивается с помощью кнопок  и  . Заводская настройка 35°C
SVL	Установка минимальной температуры воздуха	Настраивается с помощью кнопок  и  . Заводская настройка 5°C
AdJ	Корректировка температурного датчика	С помощью кнопок  и  откорректируйте показания температурного датчика по данным контрольного термометра ( $\pm 5^\circ\text{C}$ с шагом 0,5°C).
FrE	Включение/выключение режима защиты от замерзания	С помощью кнопок  и  выставите необходимый режим: 00 – защита от замерзания выключена (по умолчанию); 01 – защита от замерзания включена
Loc	Режим блокировки клавиатуры	С помощью кнопок  и  выставите необходимый режим: 00 – режим блокировки отключен; 01 – все кнопки заблокированы кроме кнопки включения; 02 – все кнопки заблокированы.
Add	Настройка времени опережения включения режимов	С помощью кнопок  и  настройте время опережения включения режимов от 0 до 255 сек. Заводская настройка «0».
FAC	Возврат к заводским настройкам	С помощью кнопок  и  выставите необходимый режим: 08 – текущий режим работы 00 – возврат к заводским настройкам

## ТЕХНИЧЕСКИЙ ПАСПОРТ ИЗДЕЛИЯ

### **8. Указания по эксплуатации и техническому обслуживанию**

- 8.1. Хронотермостат должен эксплуатироваться при параметрах, изложенных в технических характеристиках.
- 8.2. Через 30 дней после пуска прибора в эксплуатацию подтяните винты клемм приемника во избежание подгорания клеммной колодки.
- 8.3. Не допускайте грубого механического воздействия на поверхность хронотермостата и приёмника, а также контакта с кислотами, щелочами, растворителями.
- 8.4. Содержите хронотермостат и приёмник в чистоте, не допускайте попадания загрязнений, жидкостей, насекомых внутрь изделия.
- 8.5. Дополнительного обслуживания беспроводной хронотермостат не требует.

### **9. Условия хранения и транспортировки**

- 9.1. Изделия должны храниться в упаковке предприятия – изготовителя по условиям хранения 3 по ГОСТ 15150-69.
- 9.2. Транспортировка изделий должна осуществляться в соответствии с условиями 5 по ГОСТ 15150-69.
- 9.3. Хронотермостат должен храниться без установленных элементов питания.

### **10. Консервация**

- 10.1. Консервация изделия производится в закрытом вентилируемом помещении при температуре окружающего воздуха от 15 до 40°C и относительной влажности до 80% при отсутствии в окружающей среде агрессивных примесей.
- 10.2. Консервация изделия производится в соответствии с требованиями ГОСТ 9.014-78.
- 10.3. Срок защиты без переконсервации – 10 лет .
- 10.4. По конструктивному признаку изделие относится к группе исполнения В2 по ГОСТ Р 52931-2008.

### **11. Утилизация**

- 11.1. Утилизация изделия (переплавка, захоронение, перепродажа) производится в порядке, установленном Законами РФ от 04 мая 1999 г. № 96-ФЗ "Об охране атмосферного воздуха" (с изменениями и дополнениями), от 24 июня 1998 г. № 89-ФЗ (с изменениями и дополнениями) "Об отходах производства и потребления", от 10 января 2002 № 7-ФЗ « Об охране окружающей среды» (с изменениями и дополнениями), а также другими российскими и региональными нормами, актами, правилами, распоряжениями и пр., принятыми во исполнение указанных законов.
- 11.2. Содержание благородных металлов: *нет*

## ТЕХНИЧЕСКИЙ ПАСПОРТ ИЗДЕЛИЯ

### **12. Гарантийные обязательства**

- 12.1. Изготовитель гарантирует соответствие изделия требованиям безопасности, при условии соблюдения потребителем правил использования, транспортировки, хранения, монтажа и эксплуатации.
- 12.2. Гарантия распространяется на все дефекты, возникшие по вине завода-изготовителя.
- 12.3. Гарантия не распространяется на дефекты, возникшие в случаях:
- нарушения паспортных режимов хранения, монтажа, испытания, эксплуатации и обслуживания изделия;
  - ненадлежащей транспортировки и погрузо-разгрузочных работ;
  - наличия следов воздействия веществ, агрессивных к материалам изделия;
  - наличия повреждений, вызванных пожаром, стихией, форс - мажорными обстоятельствами;
  - повреждений, вызванных неправильными действиями потребителя;
  - наличия следов постороннего вмешательства в конструкцию изделия.
- 12.4. Производитель оставляет за собой право внесения изменений в конструкцию, улучшающие качество изделия при сохранении основных эксплуатационных характеристик.

### **13. Условия гарантийного обслуживания**

- 13.1. Претензии к качеству товара могут быть предъявлены в течение гарантийного срока.
- 13.2. Неисправные изделия в течение гарантийного срока ремонтируются или обмениваются на новые бесплатно. Решение о замене или ремонте изделия принимает сервисный центр. Замененное изделие или его части, полученные в результате ремонта, переходят в собственность сервисного центра
- 13.3. Затраты, связанные с демонтажом, монтажом и транспортировкой неисправного изделия в период гарантийного срока Покупателю не возмещаются.
- 13.4. В случае необоснованности претензии, затраты на диагностику и экспертизу изделия оплачиваются Покупателем.
- 13.5. Изделия принимаются в гарантийный ремонт (а также при возврате) полностью укомплектованными

Valtec s.r.l.  
Amministratore  
Delegato

# ТЕХНИЧЕСКИЙ ПАСПОРТ ИЗДЕЛИЯ

ГАРАНТИЙНЫЙ ТАЛОН № \_\_\_\_\_

Наименование товара

**ХРОНОТЕРМОСТАТ КОМНАТНЫЙ БЕСПРОВОДНОЙ**

№	Модель	Количество
1	<i>VT. AC 707</i>	
2		

Название и адрес торгующей организации \_\_\_\_\_

Дата продажи \_\_\_\_\_ Подпись продавца \_\_\_\_\_

Штамп или печать  
торгующей организации

Штамп о приемке

**С условиями гарантии СОГЛАСЕН:**

ПОКУПАТЕЛЬ \_\_\_\_\_ (подпись)

**Гарантийный срок - Восемьдесят четыре месяца с даты продажи конечному потребителю**

По вопросам гарантийного ремонта, рекламаций и претензий к качеству изделий обращаться в сервисный центр по адресу: : г. Санкт-Петербург, ул. Профессора Качалова, дом 11, корпус 3, литер «А», тел/факс (812)3247750

При предъявлении претензии к качеству товара, покупатель предоставляет следующие документы:

1. Заявление в произвольной форме, в котором указываются:
  - название организации или Ф.И.О. покупателя, фактический адрес и контактные телефоны;
  - название и адрес организации, производившей монтаж;
  - основные параметры системы, в которой использовалось изделие;
  - краткое описание дефекта.
2. Документ, подтверждающий покупку изделия (накладная, квитанция).
3. Акт гидравлического испытания системы, в которой монтировалось изделие.
4. Настоящий заполненный гарантийный талон.

**Отметка о возврате или обмене товара:**

Дата: «\_\_» \_\_\_\_\_ 20\_\_ г. Подпись \_\_\_\_\_

# ТЕХНИЧЕСКИЙ ПАСПОРТ ИЗДЕЛИЯ